



2022



CUSTOMIZED SOLUTIONS

# ZAPRASZAMY DO ŚWIATA UPOMINKU REKLAMOWEGO

który podbił serca tysięcy marketerów  
i milionów użytkowników na całym świecie.

W tym katalogu kubek reklamowy zaprezentuje przed Tobą prostotę użytkowości w połączeniu  
z nieograniczonym spektrum modyfikacji.



W trosce o środowisko naturalne ten katalog został wyprodukowany  
w całości z recyklingowanego materiału potwierzonego poniższym certyfikatem.



4

Poznasz statystyki potwierdzające  
**SKUTECZNOŚĆ KUBKA JAKO  
NARZĘDZIA REKLAMOWEGO.**

6

Znajdziesz dowód na **BEZPIECZEŃSTWO,  
WYSOKĄ JAKOŚĆ I TRWAŁOŚĆ** naszych  
produktów, w oparciu o badania i testy.

7

Sprawdzisz w jaki sposób możesz  
**SZYBKO ZREALIZOWAĆ ZAMÓWIENIA.**

8

Odkryjesz jakie możliwości możesz zastosować  
w ramach **CUSTOMIZACJI KOLOREM.**

10

Przejdiesz przez krótki przegląd  
**CUSTOMIZACJI ZDOBIENIEM.**

14

Znajdziesz **UNIKALNY DESIGN**  
zastrzeżonych wzorów.

16

Zapoznasz się z **NOWOŚCIAMI 2022.**

18

Odświeżysz wiedzę na temat  
najbardziej pożądaných  
**BESTSELLEROWYCH** produktów na rynku.

20

Zrozumiesz fenomen **KUBKÓW 2 GO**  
i zobaczysz szerokie możliwości  
brandingu.

22

Poczujesz wyjątkowość  
**MATOWYCH POWIERZCHNI** szkliwa  
i poznasz ich potencjał reklamowy.

24

Znajdziesz gamę produktów  
**EUROPEJSKIEGO POCHODZENIA.**

26

Przekonasz się o nieograniczonych  
możliwościach kubków **SUBLIMACYJNYCH.**

28

Przejdiesz do segmentu poświęconego fasonom  
**FILIŻANEK I ZESTAWÓW.**

30

Przejrzyj wzbożoną kolekcję  
**PRODUKTÓW SZKLANYCH.**

32

Wyeksplorujesz kosmiczną kolekcję  
kubków termicznych **GALAXY COLLECTION**  
i odkryjesz szerokie spektrum możliwości  
technologicznych.

36

Znajdziesz sposoby **CUSTOMIZACJI  
OPAKOWAŃ** pod preferencje klienta.

**Użyteczność** to najważniejsza cecha skutecznego upominku reklamowego



**77%**

konsumentów zadeklarowało **zatrzymanie** artykułu promocyjnego ze względu na jego walory użytkowe



W licznych badaniach kubek stoi na podium **najbardziej pożądanym upominków reklamowych**

Kubek ze względu na swą użyteczność i podatność na modyfikacje wizualne stał się jednym z **ulubionych i najczęściej wybieranych** produktów przez marketerów na całym świecie



**59%**

osób decyzyjnych postawiło na **użytkowy** aspekt kubka



**79%**

doceniło jego walor **ekonomiczny**

Niezwykle trwałe technologie customizacji produktu gwarantują **ciągłość przekazu** marketingowego w trakcie użytkowania produktu reklamowego.

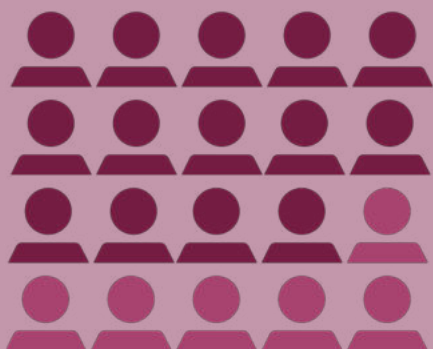
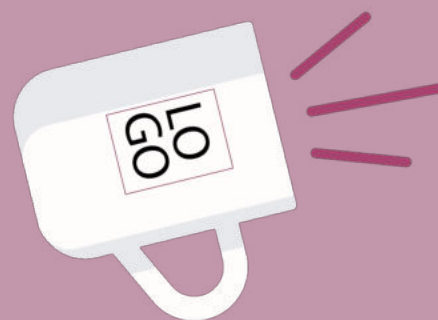

**70%**

respondentów deklaruje dokonanie **transakcji** z reklamodawcą po otrzymaniu kubka (lub szklanki)



# 87%

obdarowanych potrafi szybko i trafnie

**zidentyfikować markę**, od której pochodzi upominek. Ma to swoje odzwierciedlenie przy decyzjach zakupowych.

Kubek jest **inkluzywnym i uniwersalnym** upominkiem reklamowym. Dobrze sprawdzi się w nawet najbardziej sprecyzowanych i specyficznych grupach docelowych.

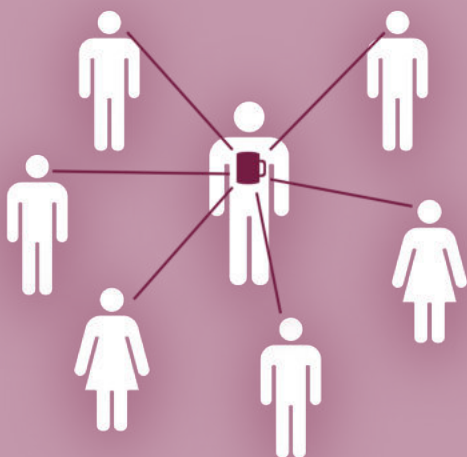

Istotnym elementem dla branży marketingowej jest obecność kubka w interakcji społecznej. Często jest uczestnikiem spotkań, rozmów i wizyt. Przekaz umieszczony na kubku dociera nie tylko do bezpośredniego użytkownika, ale też **przyciąga uwagę** osób postronnych.

Osobisty upominek reklamowy tworzy **więź emocjonalną** użytkownika z brandem. Użytkowanie kubka jest powiązane z przyjemnością picia ulubionej kawy lub herbaty, co buduje pozytywne skojarzenia z marką.



Wraz ze wzrostem społecznej świadomości ekologicznej, kubek- zwłaszcza w wersji To Go - **stał się symbolem stylu życia Zero Waste i Ecofriendly**. Wielorazowość, trwałość i łatwość utrzymania higieny - to cechy, dzięki którym porcelanowy kubek wypiera swoich jednorazowych konkurentów.

Źródła:

- Advertising Specialty Institute ®

- BPMA British Promotional Merchandise Association

- DIMA Dima Marktforschung

## GWARANCJA BEZPIECZEŃSTWA

Dbamy o najwyższe standardy jakości i bezpieczeństwa upominku jakim jest kubek reklamowy. Dzięki audytowi SMETA opartemu na kodzie ETI, możemy zagwarantować zgodność z wymogami środowiskowymi, zdrowotnymi i bezpieczeństwa w miejscu pracy oraz etykę pracy i standardy pracy.

Oferowane przez nas produkty wraz z zastosowanymi technologiami spełniają szereg norm związanych z trwałością, możliwością kontaktu z żywnością i bezpieczeństwem użytkowania. Potwierdzają to liczne testy uznanych instytucji jak Intertek.



Metody barwienia i znakowania przechodzą różne testy dotyczące trwałości. Testy przeprowadzają międzynarodowe centra badawcze np. Imerys.



W odpowiedzi na niestandardowe zapytania klientów, zapewniamy indywidualne testy naszych produktów, by w maksymalnym stopniu spełnić oczekiwania rynku.

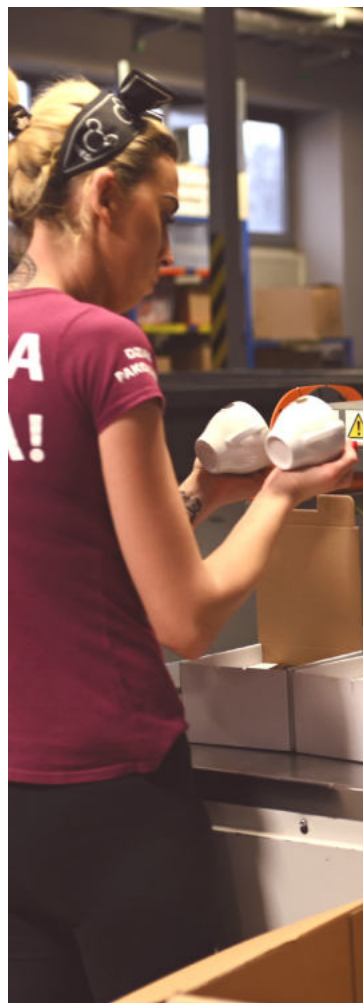

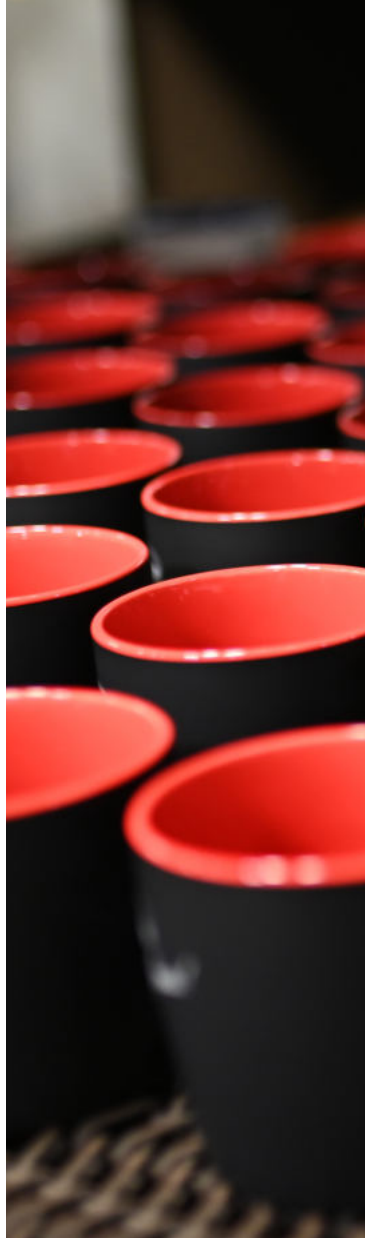

## S Z Y B K A REALIZACJA

Jednym z ważniejszych czynników decydujących o skuteczności kampanii promocyjnych jest krótki czas realizacji upominku. W związku z tym gwarantujemy szereg usprawnień wspierające szybką realizację.



**Nowoczesny park maszynowy o wysokiej przepustowości.**  
Ponad 25 000 sztuk kubków produkowanych dziennie.



**Najwyższe stany magazynowe ceramiki reklamowej na terenie Europy.**  
Prawie 5 milionów produktów ceramicznych i porcelanowych.



**Dwa tryby przyspieszonych realizacji zleceń.**  
**Last Minute** – 5 dni roboczych,  
**Fast Track** – 48h.



**Fachowe wsparcie i doradztwo w zakresie kreacji produktu oraz koordynacji procesu realizacji zamówienia.**



## OPCJE BARWIENIA



Barwienie z zewnątrz  
(Basecolor, Hydrocolor, Multicolor)



Barwienie wewnątrz  
(Basecolor, Multicolor)



Barwienie z zewnątrz i wewnątrz  
tym samym kolorem



Barwienie z zewnątrz i wewnątrz  
różnymi kolorami



Barwienie wewnątrz (Multicolor, Basecolor)  
oraz barwienie ucha (Hydrocolor)



Barwienie z zewnątrz  
z obniżonym rantem (Hydrocolor)

## Customizacja KOLOREM

Każdy czuwa nad spójnością komunikacji swojej marki. Wiemy, że skuteczny upominek reklamowy powinien dopasowywać się do kolorystyki brandu. W tym celu oferujemy autorskie metody barwienia produktów pozwalające na pełną customizację. **Możliwość zastosowania wybranego koloru pantone już od 24 sztuk.**

## Przykładowe realizacje



Multicolor z Sensitive Touch  
Color Plus



Hydrocolor z Xpression  
- kalkomanią organiczną



Hydrocolor z Xpression  
- kalkomanią organiczną



## EFEKTY BARWIENIA



Barwienie z efektem błyszczącym  
(Basecolor, Hydrocolor, Multicolor)



Barwienie z efektem matowym  
(Hydrocolor)



Barwienie z efektem satynowym  
- Soft Touch (Hydrocolor)



Barwienie z efektem neonowym  
(Hydrocolor)



Barwienie z efektem metalicznym  
(Hydrocolor)



Barwienie z efektem lustrzanym  
(Hydrocolor)

## Przykładowe realizacje



Hydrocolor z Sensitive Touch  
Monolith



Hydrocolor z Sensitive Touch



Barwienie z efektem płynnego  
przejścia tonalnego - Ombre

# Customizacja ZDOBIENIEM

Przekaz marketingowy Twojego brandu możesz umieścić na szereg różnych sposobów. Wybierz odpowiednią technikę i zaskocz swojego klienta bogatą kolorystyką, unikatowym wyglądem i niespotykaną trwałością zdobień. **To wszystko dostępne już od 24 sztuk.**

## EFEKT ZDOBIENIA RĘCZNEGO



Handmade  
- malowanie rantu



Handmade  
- malowanie rantu



Handmade  
- malowanie ucha

## EFEKT FOTOGRAFICZNY

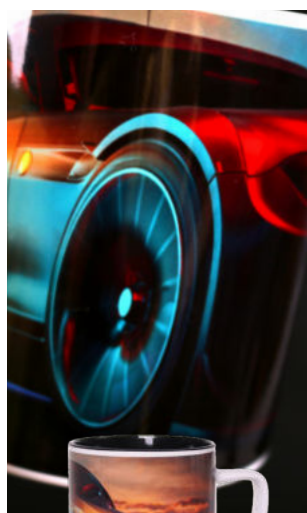

Art Print  
- sublimacja



Art Print  
- sublimacja



Art Print  
- sublimacja

## EFEKT PRZESTRZENNY



Sensitive Touch  
- piaskowanie



Sensitive Touch Color Plus  
- piaskowanie z wypełnieniem  
kolorem



Sensitive Touch Color Plus  
- piaskowanie z częściowym  
wypełnieniem kolorem

## EFEKT PERSONALIZACJI



Hydrocolor z Sensitive Touch



Kalkomania ceramiczna



Kalkomania ceramiczna  
- nadruk złotem

Efekt dopasowania do koloru Pantone



Xpression - kalkomania organiczna

Efekt graweru



Grawer laserowy

Efekt metaliczny



Nadruk platynowy  
błyszczący / matowy

Nadruk złoty  
błyszczący / matowy



Nadruk na ściance wewnątrz



Nadruk na dnie



Nadruk od spodu



Nadruk przechodzący przez rant



Łączenie pod uchem



Nadruk na uchu

# UNIKALNY DESIGN

**Dla każdej marki  
wyróżnienie się jest  
wszystkim.**

Od czego zacząć?  
Wybierz niepowtarzalny  
kształt, który pomoże Ci  
przykuć uwagę klientów  
i w pełni wyrazić  
wyjątkowość Twojej marki.



STAR





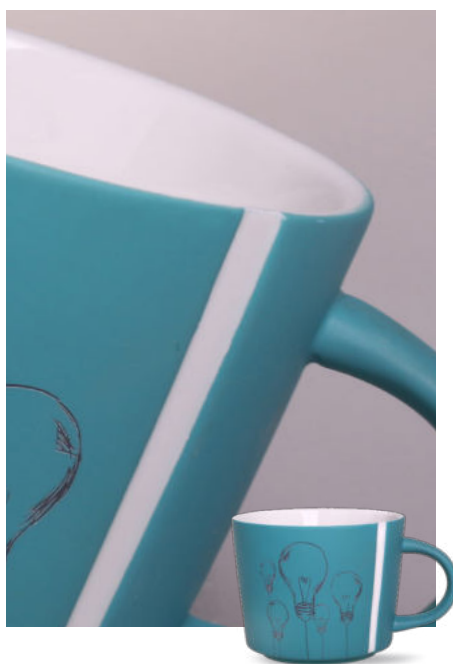























**Diamond**  
Hydrocolor matowy  
Sensitive Touch Color Plus  
Kalkomania organiczna



**Lucas**  
Hydrocolor matowy  
Kalkomania organiczna



**Freedom Excellence Lock**  
Kalkomania ceramiczna

<p>Barrel</p>  <p>250 ml</p>	<p>Colorado</p>  <p>350 ml</p>	<p>Diamond</p>  <p>350 ml</p>	<p>Diamond Medium</p>  <p>280 ml</p>
<p>Edge</p>  <p>280 ml</p>	 <p>Elephant</p>  <p>300 ml</p>	<p>Ergo</p>  <p>280 ml</p>	<p>Freedom Excellence Classic</p>  <p>270 ml</p>
<p>Freedom Excellence Lock</p>  <p>270 ml</p>	<p>Jasmine</p>  <p>400 ml</p>	<p>Lucas</p>  <p>75 ml / 200 ml / 350 ml</p>	<p>Lucas Lunch Set</p>  <p>350ml</p>
<p>Modern</p>   <p>350 ml</p>	<p>Open</p>   <p>270 ml</p>	<p>Prim</p>  <p>250 ml</p>	<p>Star</p>  <p>280 ml</p>
<p>Speedy</p>  <p>270 ml</p>	<p>Swan</p>  <p>250 ml</p>	<p>Dream Set</p>  <p>150 ml</p>	<p>Lucas Coffee Set</p>  <p>200 ml</p>
<p>Lucas Espresso Set</p>  <p>75 ml</p>	<p>Space Set</p>  <p>160 ml</p>	<p>Swan Set</p>  <p>150 ml</p>	<p>Wind Set</p>  <p>170 ml</p>

# NOWOŚCI 2021 - 2022

**Szukasz nowych idei, które pomogą zbudować skuteczną kampanię marketingową Twojej marki?**

Poznaj propozycje wpisujące się w najnowsze trendy i oczekiwania rynkowe. Zaskocz swojego klienta unikalnym kształtem, połączeniem kolorystycznym lub zmysłowością matowej powierzchni.



BERG





Americano Small Duo



250 ml

Americano Small Pure



250 ml

Barrel



250 ml

Barrel Pure



250 ml

Barrel Supreme



250 ml

Diamond Medium



280 ml

Loft Pure



310 ml

Loft Supreme



310 ml

Lucas Espresso Set



75 ml

Tommy Art



310 ml

Tommy Classic



310 ml

Tommy Duo



310 ml

Venezia Coffee Set



Berg



400 ml

Handy EU



300 ml

Aurora Set



60 ml / 180 ml

Brisk



430 ml

Gordon



200 ml

Harmony



340 ml

Spring



200 ml

Top



430 ml

## BESTSELLERY

### Oczekujesz sprawdzonych rozwiązań?

Wybierz produkt z grupy najpopularniejszych modeli, dających pewność jakości i skuteczności marketingowej.

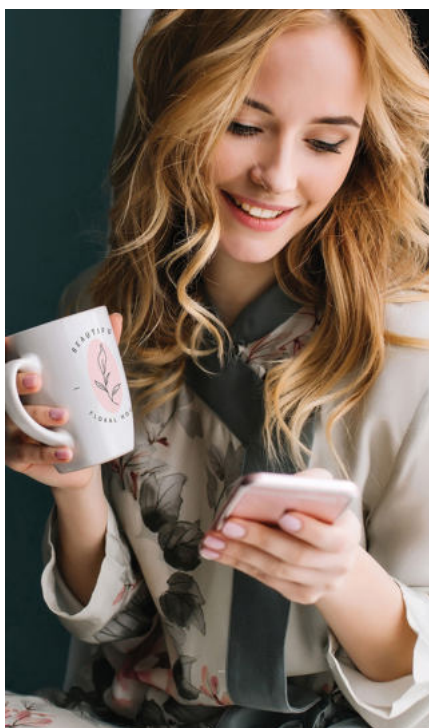

Americano EU



450 ml

Americano Duo



450 ml

Decor



360 ml

Easy



300 ml

Fresh



300 ml

Geo



400 ml

Grand



450 ml

Handy



300 ml

Handy Pure



300 ml

Handy Supreme



300 ml

Ilona



300 ml

Joy



250 ml

Manhattan



330 ml

Mini Specta



280 ml

Modern



350 ml

Snow Queen



300 ml

Star



280 ml

Tomek Classic



300 ml

Tommy Classic



310 ml

Tommy Duo



310 ml

Coffee 2 Go



350 ml

Freedom Classic



300 ml

Diana Set



180 ml

Sonata Set



220 ml

 Dostępne inne wersje kolorystyczne produktu. Zapytaj o szczegóły.

K U B K I

2Go

Grupa produktów, która podbiła serca wielu użytkowników. Mobilny charakter kubków wpisuje się w aktualny tryb życia społeczeństwa. Jeśli w DNA Twojej marki znajduje się dbałość o środowisko, produkty z linii 2 Go będą dobrym sposobem na podkreślenie proekologicznych wartości.



**Freedom Excellence Lock**  
Kalkomania ceramiczna



**Coffee 2 Go Lock**  
Hydrocolor  
Kalkomania organiczna



**Freedom Lock**  
Hydrocolor Ombre  
Sensitive Touch

Coffee 2 Go Classic



350 ml

Coffee 2 Go Lock



350 ml

Coffee 2 Go Trend



350 ml

Play&Go



320 ml

Freedom Classic



300 ml

Freedom Lock



300 ml

Freedom Excellence Classic



270 ml

Freedom Excellence Lock



270 ml

Schemat kubka dwuściennego z rodziny kubków Freedom:

Struktura izolująca o podwójnych ściankach

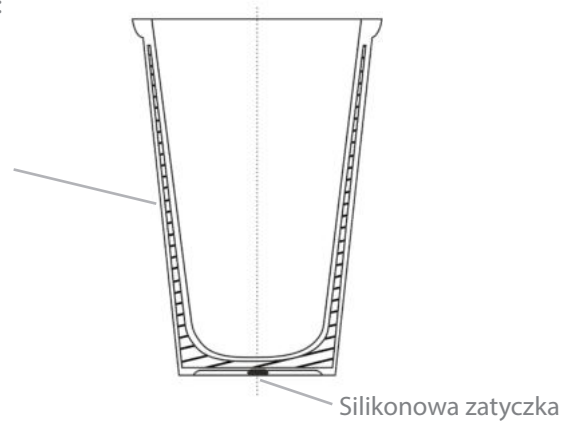

Silikonowa zatyczka

Przykrywki CLASSIC



Przykrywka ze szczelną zatyczką LOCK



Przykrywka TREND



Przykrywki PLAY&GO



Opaski

Opaska dla wersji: Classic, Lock, Trend



rozmiar:

2 cm

4 cm

wzór:

pion

poziom



## M A T O W E P O W I E R Z C H N I E

Zastanawiasz się w jaki sposób stworzyć upominek przykuwający uwagę?

Wybierz satynową powierzchnię, która nada Twojemu kubkowi wyjątkowego charakteru oraz pomoże wzmocnić przekaz reklamowy.



**Handy Pure**  
Kalkomania ceramiczna



**Handy Supreme**  
Kalkomania organiczna



**Modern**  
Druk bezpośredni

## BIAŁY MAT

Americano Small Pure



Americano Pure



Barrel Pure



Handy Pure



Loft Pure



Modern



Prim



## CZARNY MAT

Barrel Supreme



Grand



Loft Supreme



Handy Supreme



Tomek Supreme



## SZARY MAT

Fresh Cool



Handy Cool



## PRODUKTY EUROPEJSKIE

### Promowana przez Ciebie marka stawia na upominki europejskiego pochodzenia?

Wybierając produkty z tej grupy realizujesz założenia strategii firmowej. Pamiętaj również, że nasza technologia pozwala zabarwić kubek na dowolny kolor Pantone.



Manhattan Coffee Set



Venezia Coffee Set



Victor Coffee Set





Americano EU



450 ml

Berg



400 ml

Coffee 2 Go Classic



350 ml

Coffee 2 Go Lock



350 ml

Coffee 2 Go Trend



350 ml

Costa



200 ml

Freddo



300 ml

Freddo Plus



300 ml

Handy EU



300 ml

Mambo



350 ml

Manhattan



280 ml / 330 ml

Manhattan Lunch Set



280 ml / 330 ml

Mozart



300 ml

Noble



90 ml / 260 ml / 360 ml

Parisian



330 ml

Roxy



330 ml

Tango



280 ml

Torino



280 ml

Victor



240 ml

Aurora Set



60 ml / 180 ml

Manhattan Set



90 ml / 200 ml

Princess Set



80 ml / 180 ml

Venezia Set



70 ml / 150 ml / 200 ml

Venus Set



80 ml / 130 ml / 200 ml



# K U B K I SUBLIMACYJNE

## Nie akceptujesz kompromisów?

Wybierając produkty Art Print możesz mieć pewność, że Twój nadruk będzie zaskakiwał realnością. Dodatkowo, opcja Magic Mug pozwoli uzyskać reklamowy efekt WOW.



Efekt Art Print



Tommy Art

## KUBKI ART PRINT

Tommy Art



310 ml

Latte Art



300 ml

Tomek Art



300 ml

Tomek Art Duo



300 ml

Tomek Big Art



430 ml

## KUBKI MAGIC

Latte Magic Matt



300 ml

Tomek Magic



300 ml

Tomek Magic Matt



300 ml

## Efekt Magic Logo Plus



Tomek Magic Matt



Dostępne inne wersje kolorystyczne produktu. Zapytaj o szczegóły.

## FILIŻANKI i ZESTAWY

**Szukasz profesjonalnej filiżanki?** A może chcesz skompletować wyrafinowany zestaw do serwowania kawy lub herbaty? W tej grupie z pewnością możesz liczyć na różnorodność wzornictwa i zastosowania



Venus Set

Aurora Set



60 ml / 180 ml

Diana Set



180 ml

Dream Set



150 ml

Fantasy Set



150 ml

Lucas Coffee Set



200 ml

Lucas Espresso Set



75 ml

Ole Set



100 ml / 180 ml / 200 ml

Opty Set



200 ml

Princess Set



80 ml / 180 ml

Sonata Set



220 ml

Space Set



160 ml

Venus Set



80 ml / 130 ml / 200 ml

ZESTAWY

Manhattan Coffee Set



Venezia Coffee Set



Swan Coffee Set



Victor Coffee Set



Wind Coffee Set



# PRODUKTY SZKLANE

**Twój brand wymaga funkcjonalnego upominku wykonanego z wysokiej jakości szkła?**

Wybierz produkt dopasowany do preferencji grupy docelowej i zwiększ w ten sposób skuteczność upominku reklamowego.



Virgo



Clara

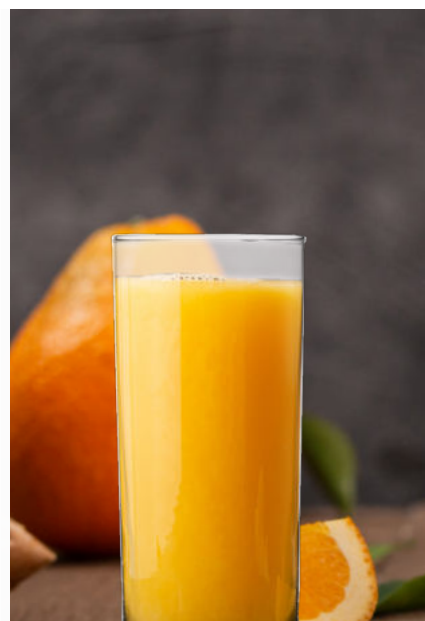

Tina

Bell



350 ml

Boston EU



260 ml

Brisk EU



430 ml

Clara EU



70 ml

Denver EU



500 ml

Emotion



250 ml

Gordon EU



200 ml

Harmony EU



340 ml

Impilabile EU



380 ml

Malt EU



500 ml

Max EU



340 ml

Minden EU



300 ml / 500 ml

Salzburg EU



500 ml

Sensation



220 ml

Snow Queen



300 ml

Spring EU



200 ml

Tina EU



260 ml

Tokyo EU



300 ml

Top EU



430 ml

Virgo



300 ml

Zip EU



280 ml

# GALAXY

COLLECTION

Poznaj nieskończone możliwości reklamowe unikalnej kolekcji produktów termicznych. W tej grupie bezkompromisową funkcjonalność otrzymujesz w standardzie! Szerokie spektrum customizacji możliwe już

**od 12 sztuk**



**Vega**  
Nadruk GALAXY 3D  
Nadruk GALAXY 360

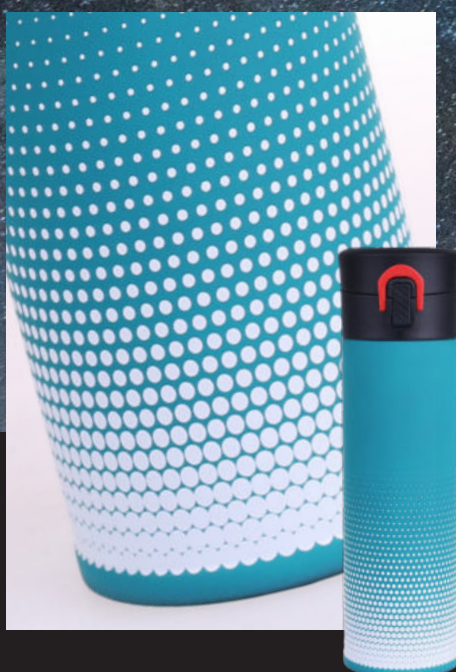

**Meteor Steel**  
Barwienie GALAXY Color  
Nadruk GALAXY 360



**Orion**  
Nadruk GALAXY 360





Mars  
420 ml



Meteor  
320 ml



Moon  
420 ml



Orion  
440 ml



Vega  
310 ml

Modele Galaxy przystosowane do barwienia na dowolny kolor Pantone



Ergonomiczne i szczelne przykrywki

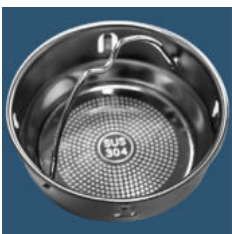

Praktyczne i eleganckie dodatki



Wygodne i poręczne otwarcia



Meteor Steel  
320 ml



Orion Steel  
440 ml



Nadruk **GALAXY 360**



**3D**

Nadruk **GALAXY 3D**



Grawer laserowy





Barwienie **GALAXY Color** błysk/mat



Opakowanie Galaxy w zestawie



Customizacja opakowania



## CUSTOMIZACJA OPAKOWANIEM

Wzmocnij przekaz reklamowy spójnością branding samego produktu jak i opakowania. Dopasuj funkcjonalność opakowań do charakteru planowanych działań promocyjnych.



Coffee 2 Go + P\_702



Open + P\_703



Tomek Art + P\_702

## Typy opakowań do kubków i filiżanek.

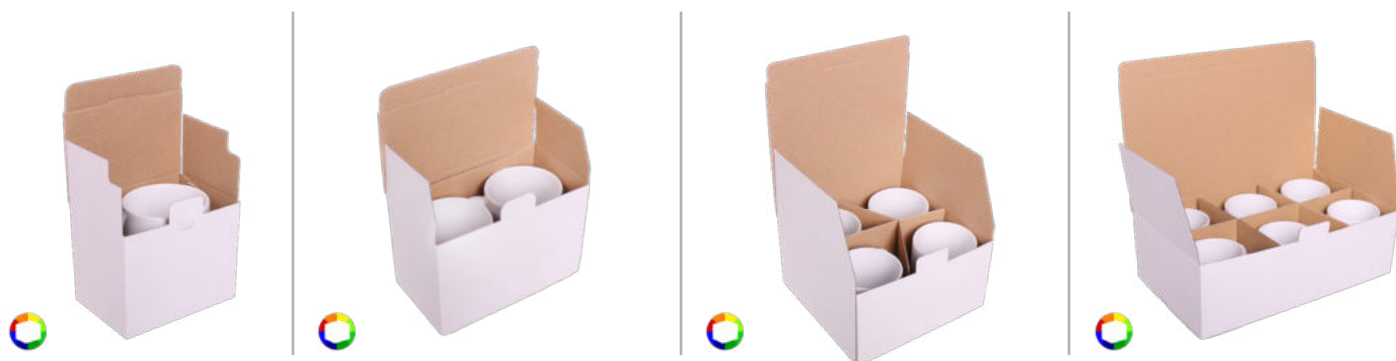

## Przykładowe opakowania jednostkowe z nadrukiem



## SAFE BOX

Opakowanie jednostkowe stworzone do bezpiecznej wysyłki kurierskiej lub pocztowej.



Gotowy na **NOWĄ** odsłonę?





floral







# GALAXY

COLLECTION



MAKE  
YOUR  
OWN  
SPACE

YOUR  
OWN  
WAY



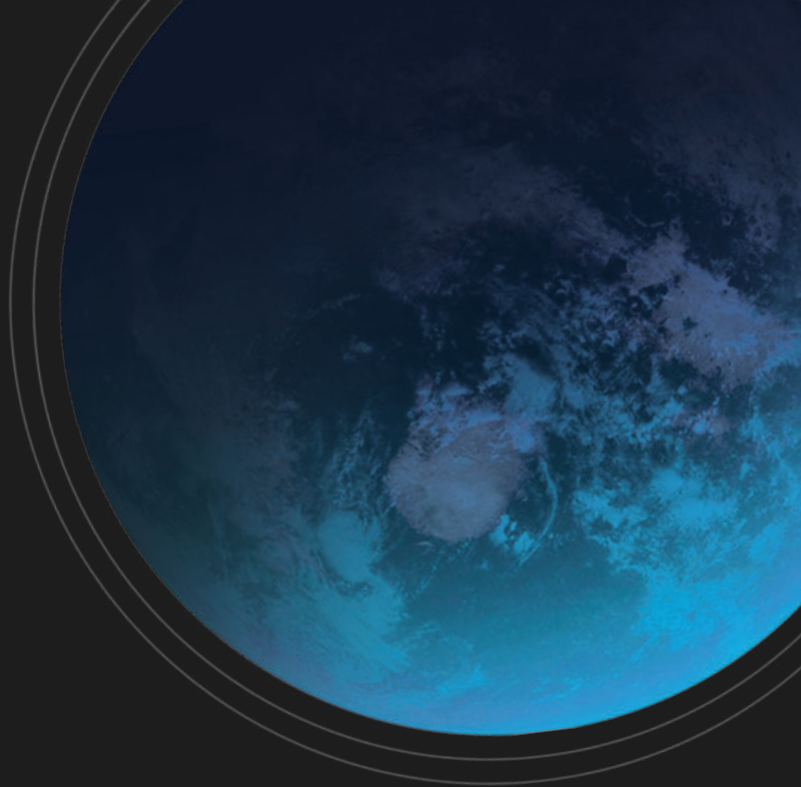

**Planeta GALAXY** - str. 4 - 13

**Baza atutów**- str. 14

**Zastosowanie i użytkowanie** - str. 16

**Droga przez zdobienia** - str. 18

**Podróż z opakowaniem** - str. 22

# MARS

poj. - 420 ml  
wys. - 220 mm  
waga - 250 g

Kolor:

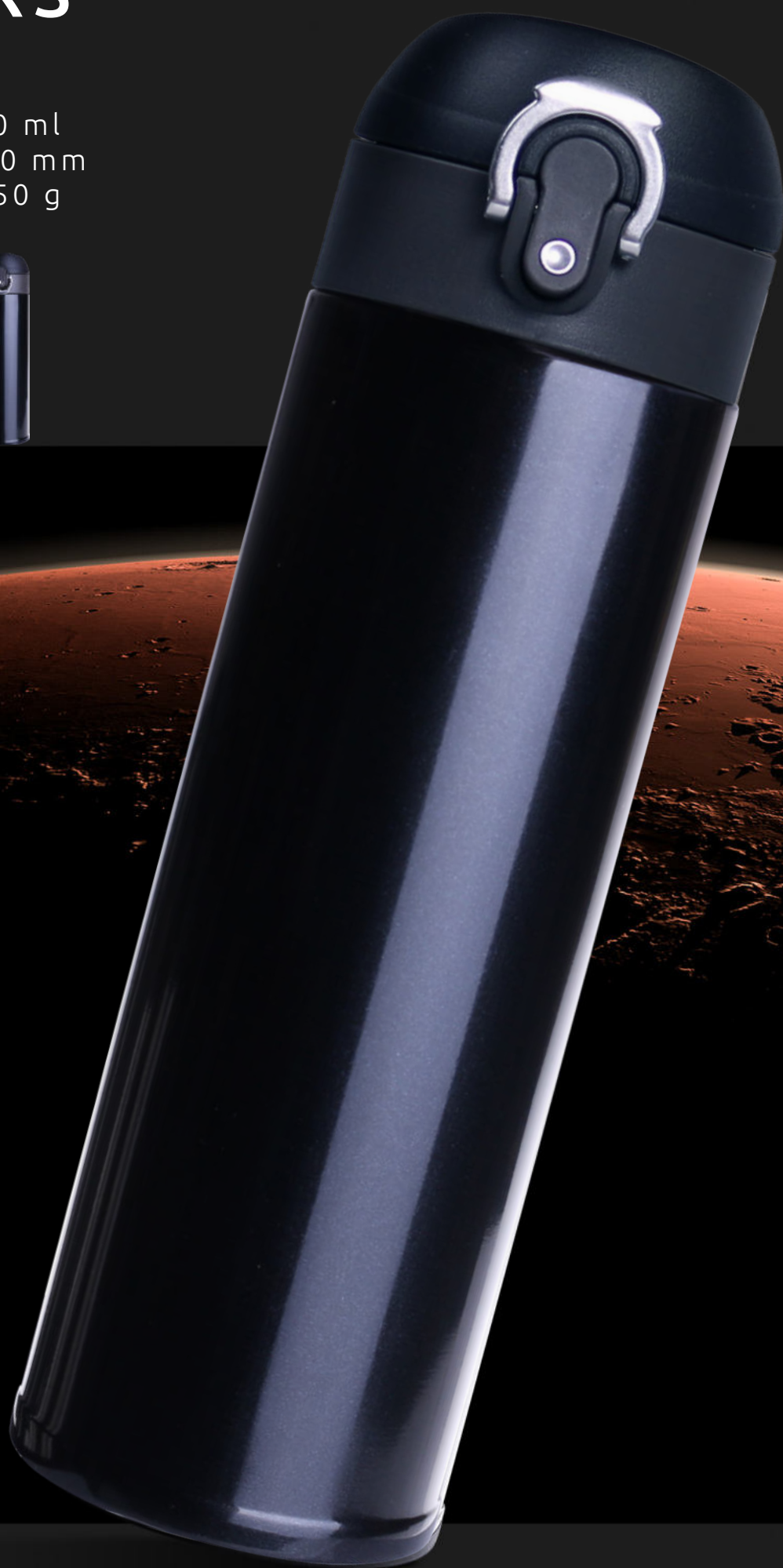

Chcesz aby upominek wzmacniał prestiżowy charakter Twojej marki?

Model Mars poprzez wyjątkowe połączenie półmatowej przykrywki zakończonej stylowym srebrnym zamknięciem oraz korpusu w głębokiej metalicznej czerni „Midnight black” pozwala użytkownikowi poczuć się wyjątkowo. Kubek dzięki swojej dużej pojemności pozwala dłużej cieszyć się ulubionym napojem.



# METEOR

poj. - 320 ml  
wys. - 207 mm  
waga - 190 g

Kolor:



Szukasz nowoczesnego metalowego kubka termicznego utrzymującego temperaturę jeszcze dłużej?

Wybierz Meteor, model wykonany w próżniowej technologii „Vacuum insulation”. Produkt dostępny w dwóch odstonach kolorystycznych: Soft Black oraz Pure Silver. Dodatkowo, korpus kubka możemy zabarwić na dowolny kolor Pantone oraz pokryć nadrukiem z efektem 3D, co pomoże wzmocnić Twój przekaz reklamowy.



# MOON

poj. - 420 ml  
wys. - 202 mm  
waga - 220 g

Kolor:





Co ma wspólnego smak ulubionej herbaty lub lemoniady z kawałkami soczystych owoców i skuteczny upominek reklamowy? KOMFORT!

Wybierz termos Moon, który utrzymując temperaturę jeszcze dłużej oraz posiadając funkcjonalne sitko, pozwala bezkompromisowo cieszyć się ulubionym napojem. Stylowe zamknięcie w wersji „Soft Touch” z funkcjonalnym paskiem zakończonym gustowną spinką, podkreślą prestiżowy charakter marki.



# ORION

poj. - 440 ml  
wys. - 222 mm  
waga - 240 g

Kolor:



Oczekujesz skutecznego upominku reklamowego?

Dzięki izolacji próżniowej oraz łatwemu otwarciu „1-click”, Orion daje radość i wygodę picia na najwyższym poziomie. Zdobienie Galaxy Color pozwala zabarwić korpus na dowolny kolor Pantone, masz możliwość przygotowania efektywnego przekazu marketingowego.



# VEGA

poj. - 310 ml  
wys. - 180 mm  
waga - 220 g

Kolor:



Wyobraź sobie komfort picia bez żadnych kompromisów...

Wybierając kubek Vega masz gwarancję wysokiej ergonomiczności i komfortu. Wynika to z zastosowania izolacji próżniowej, higienicznego i niezwykle wygodnego ustnika z bezpiecznego i bezwonnego tworzywa, wygodnego otwarcia typu „1-click” oraz przykrywki z pozycją „Keep Open”. Model dostępny w efektownej wersji kolorystycznej Soft Black.



# B A Z A A T U T Ó W

## Komfort użytkowania

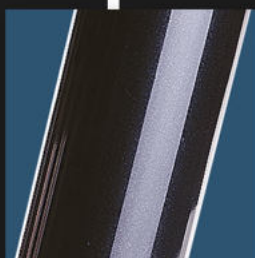

Dwuścienna konstrukcja korpusu wykonana ze stali szlachetnej w technologii próżniowej zapewnia utrzymanie temperatury oraz chroni dłoń użytkownika. Wygodny ustnik, zamknięcie z funkcją blokady „Keep Open” - utrzymującą przykrywkę podczas picia w wygodnej pozycji oraz łatwe otwarcie „1-click” (Orion i Vega) dają użytkownikowi radość i wygodę picia na najwyższym poziomie.

## Bezpieczeństwo i szczelność

Już nie musisz obawiać się przypadkowego rozlania napoju. Produkty GALAXY posiadają wygodne w obsłudze zamknięcie, które zabezpiecza je przed otwarciem i waniem się płynów. Dostępne dwa systemy blokady zamknięcia.



## Łatwość utrzymania higieny



Higieniczny ustnik oraz elementy uszczelniające wykonane z bezpiecznego i bezwonnego tworzywa umożliwiają łatwe mycie oraz utrzymanie sterylności produktu.

# B A Z A A T U T Ó W

## Skuteczność marketingowa

Teraz jeszcze łatwiej możesz stworzyć efektywny przekaz reklamowy. Nieskończone możliwości zdobienia GALAXY Color pozwalają zabarwić korpus wybranych modeli na dowolny kolor Pantone, a dzięki innowacyjnej technologii nadruku Galaxy Digital 360 z opcją 3D można uzyskać efekt WOW.

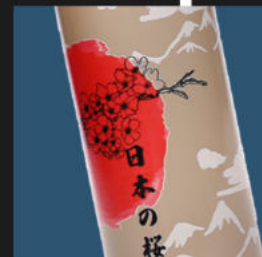

## Ekskluzywne opakowanie w zestawie

Upominek o tak wysokiej jakości musi mieć również odpowiednią otoczkę. Wszystkie produkty z kolekcji Galaxy posiadają eleganckie, czarne opakowanie pokryte folią matową, która podkreśla wartości wręczanego produktu i wzmacnia radość otrzymania. Możliwa jest opcja wykonania nadruku według indywidualnego projektu, który nada upominkowi spójnego charakteru.



KEEP OPEN



VACUUM  
INSULATION



LEAK  
PROOF



IMPROVED SCRATCH  
RESISTANCE

# ZAPEWNIĄ UTRZYMYWANIE TEMPERATURY



JAK DŁUGO TERMOS I KUBEK UTRZYMUJĄ CIEPŁO?

CZAS	TEMPERATURA
0 H	≈ 90 °C
0.5 H	≈ 83 °C
1 H	≈ 80 °C
2 H	≈ 75 °C
5 H	≈ 65 °C
8 H	≈ 56 °C
10 H	≈ 50 °C
13 H	≈ 44 °C
15 H	≈ 35 °C
20 H	≈ 23 °C

\*Podane temperatury mogą różnić się w zależności od użytkowania termosu oraz temperatury otoczenia. Pomiarzy zostały wykonane w temperaturze pokojowej (23 °C).

JAK DŁUGO TERMOS I KUBEK UTRZYMUJĄ ZIMNĄ TEMPERATURĘ?

Lód umieszczony w termosie, roztapia się całkowicie po około 5 godzinach.

\*Podane temperatury mogą różnić się w zależności od użytkowania termosu oraz temperatury otoczenia. Pomiarzy zostały wykonane w temperaturze pokojowej (23 °C).





# UŻYTKOWANIE

JAK DBAĆ O KUBEK GALAXY, ABY  
CIESZYŁ JAK NAJDŁUŻEJ?

Zalecamy mycie ręczne  
wszystkich elementów kubka.

---

Dla utrzymania higieny, uszczelki  
można demontować i dokładnie umyć  
osobno.

---

W trakcie użytkowania kubka  
na wewnętrznych ściankach może  
osadzać się pozostałość napojów.  
Aby smaki się nie przenikały, zalecamy  
mycie kubka wewnątrz  
gąbką lub szczotką.

---

Mycie produktów z kolekcji  
Galaxy w zmywarce będzie  
powodować rozszczelnienie  
dwuściennej warstwy próżniowej.



# UNIKATOWE ZDOBIENIA



# DIGITAL 360



Innowacyjna technologia druku cyfrowego dookoła produktu.

Zalety technologii:

- Fotograficzna jakość nadruku
- Wypukły efekt zdobienia 3D
- Możliwość dekoracji 360°
- Nadruk nawet do 11 cm wysokości
- Możliwość zastosowania kolorów matowych i błyszczących
- Możliwość łączenia z innymi technologiami
- Szybka realizacja



# Nadruk GALAXY 3D

Poczuj różnicę w dotyku zwykłego nadruku Digital 360 w porównaniu z technologią druku 3D.

- Wyjątkowy efekt podkreśli przekaz reklamowy Twojej marki
- Nada niepowtarzalnego odczucia w trakcie użytkowania kubka

Metoda znakowania osiąga 11 cm wysokości i jest dostępna już od 12 szt.



# GALAXYcolor

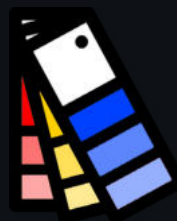

Barwienie zewnętrznego korpusu produktu na dowolny kolor Pantone.

Zalety technologii:

- Możliwość uzyskania dowolnego koloru Pantone
- Kolory błyszczące, matowe, metaliczne oraz Soft Touch
- Łączenie z nadrukiem Digital 360° oraz grawerem laserowym.



# GRAWER laserowy



Grawer Laserowy wykonywany jest zarówno na metalowych, jak i plastikowych elementach.

Zalety technologii:

- Subtelny, monochromatyczny efekt zdobienia
- Realizacja już od 12 szt.
- Niskie koszty zdobienia
- Możliwość wykonania personalizacji na zamknięciu kubka i pasku termosu
- Wysoka dokładność odwzorowania drobnych elementów (minimalna grubość linii 0,1 mm).

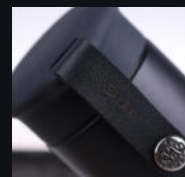

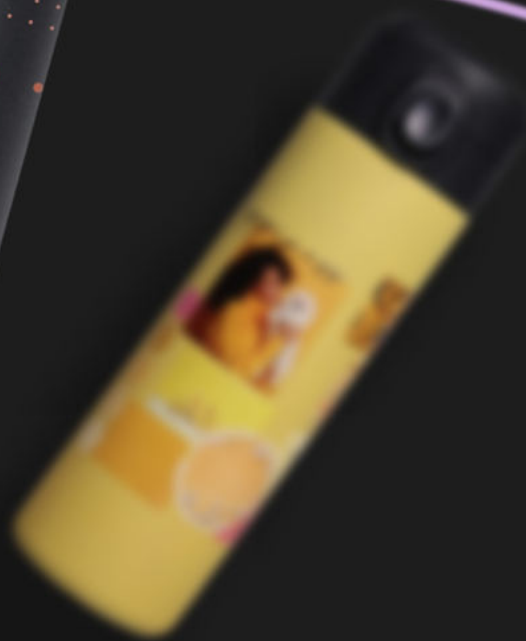
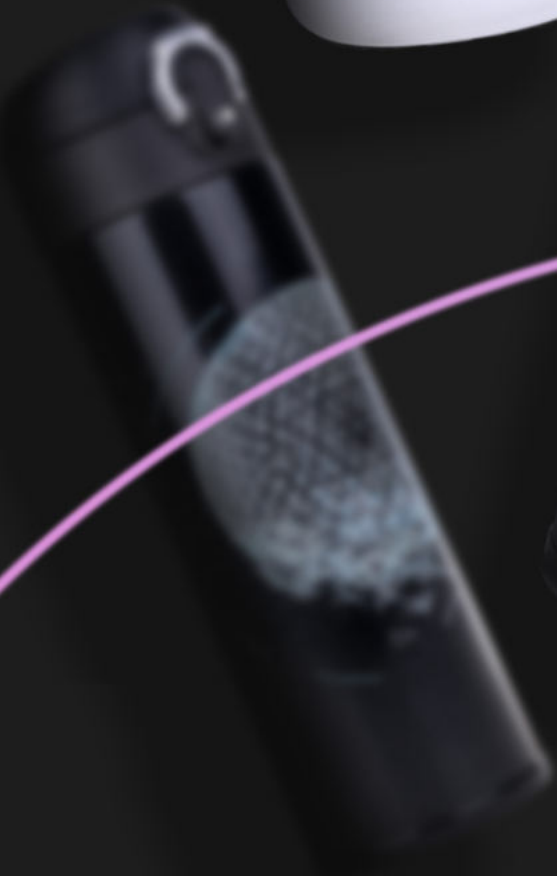



日本の桜

# EKSKLUZYWNE OPAKOWANIE w zestawie

Każdy produkt z kolekcji GALAXY zapakowany jest w eleganckie, czarne opakowanie. Istnieje możliwość wykonania nadruku na opakowaniu według indywidualnego projektu.







**COMFORT**  
everywhere you go



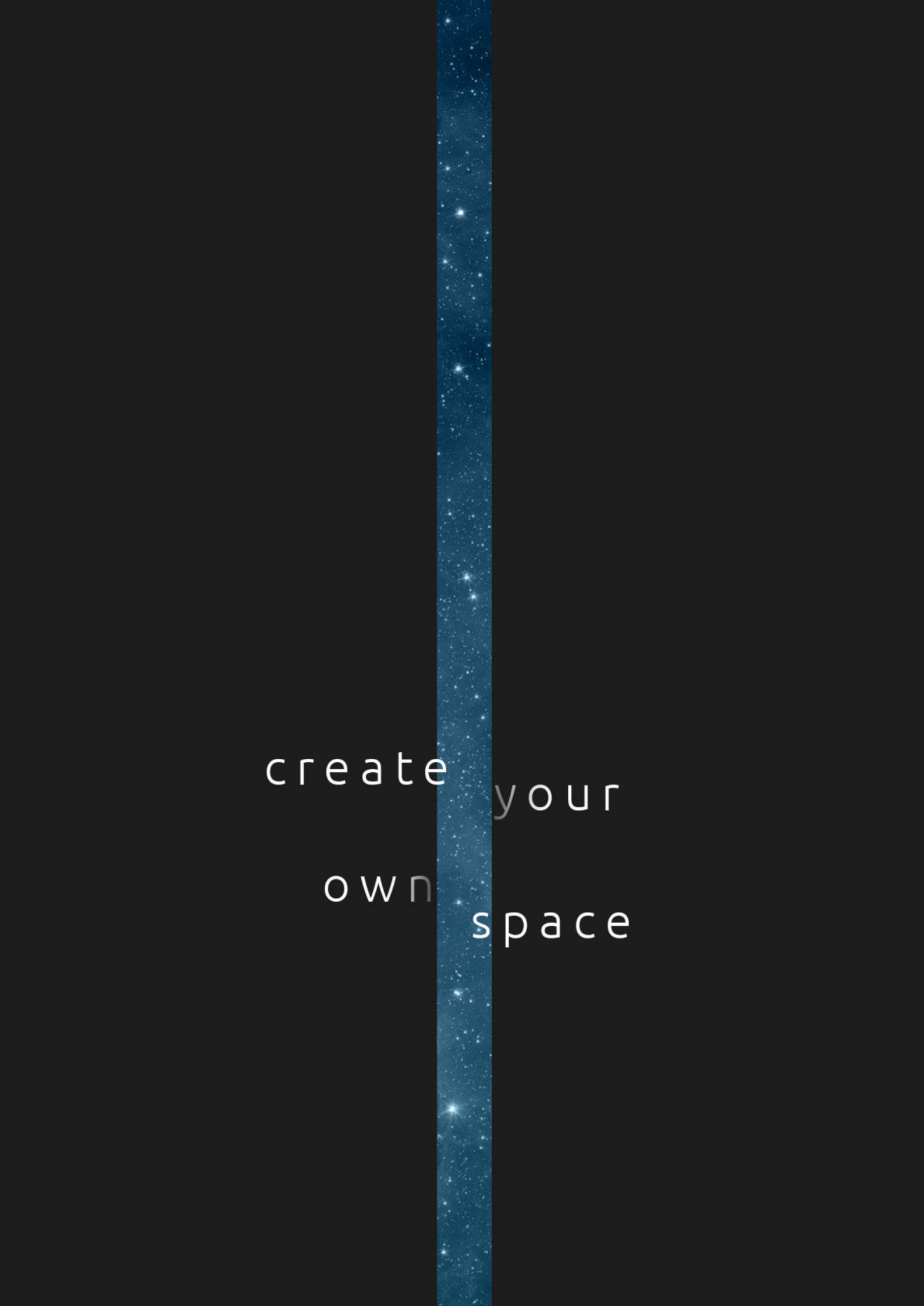

A vertical teal galaxy stripe runs down the center of a black background. The stripe is filled with numerous small white stars of varying sizes and brightness, creating a sense of depth and movement. The text 'create your own space' is centered horizontally and partially overlaid by the stripe. The words 'create' and 'own' are on the left side of the stripe, while 'your' and 'space' are on the right side. The text is in a clean, white, sans-serif font.

create your  
own space

# NOWOŚCI

## 2023



TRENDY

# Nowości 2023

Chcesz, aby promowana marka była nieskończenie modna lub wyjątkowo stylowa? Z naszymi nowościami wszystko jest możliwe! W pierwszych dwóch kwartałach tego roku nastąpi premiera wszystkich naszych nowych modeli.



Glen Supreme  
380 ml



Handy Glam  
330 ml



Handy Style  
330 ml



Handy Small Supreme  
100 ml



Ilona Duo  
300 ml



Cotton  
310 ml



Verona Set  
80 ml



Venezia Set  
450 ml



Luna Set  
180 ml



Horizon Set  
80 ml / 240 ml / 280 ml



Horizon  
350 ml



Imperial Set  
220 ml

# TRENDY



Virgo  
80 ml / 220 ml



Chill  
400 ml



Splash  
250 ml



Mia  
1000 ml



Max Duo  
300 ml



Howard  
480 ml



Aria  
420 ml



Chianti  
390 ml



Frankfurt  
500 ml



Munich  
500 ml



Bonn  
500 ml



Mainz  
500 ml

TRENDY



Teraz masz do dyspozycji blisko 20 ciekawych modeli kubków i filiżanek z linii IVORY, które zaskakują swoją formą, połączeniami kolorystycznymi oraz matową powierzchnią.



Aster  
350 ml



Eris  
350 ml



Melody  
350 ml



Ivory  
300 ml



Real  
290 ml



Fox  
270 ml



Daily  
300 ml



Rico Supreme  
250 ml



Rico Pure  
250 ml



Camp  
300 ml



Viva  
300 ml



Idea  
390 ml



Diego Pure  
350 ml



Evergreen  
300 ml



Fiord  
300 ml



Vision  
330 ml



Vision Plus  
200 ml



Impress  
400 ml



Eve Set  
180 ml

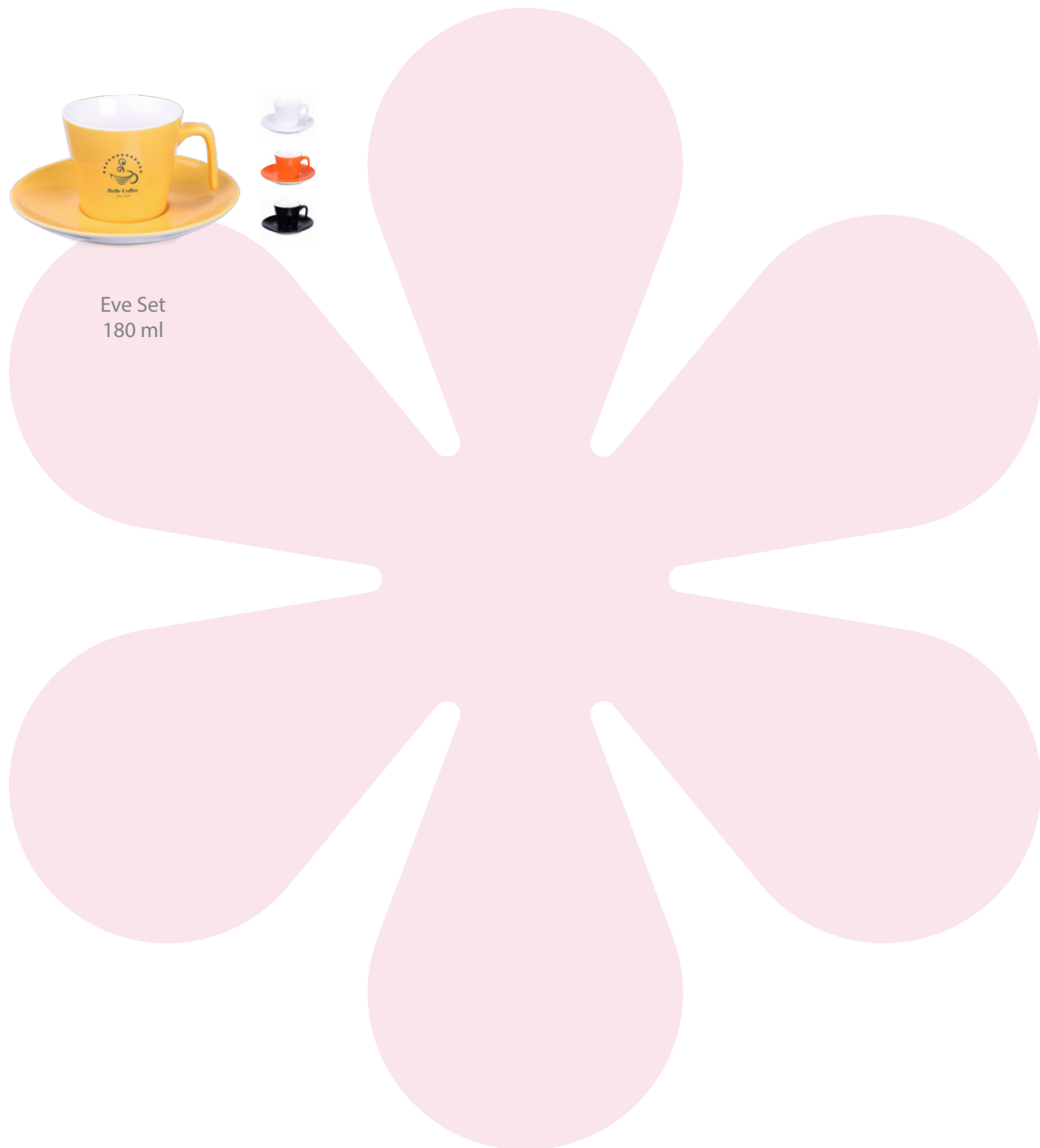



**CANDLESPHERE**

CREATE YOUR MOOD

Od teraz możesz dodać wyjątkowe świece reklamowe do gamy produktów oferowanych Twoim klientom. Produkowane w Europie świece Candlesphere są idealną odpowiedzią na nowe trendy rynkowe i mogą stanowić oryginalny i niezwykle skuteczny upominek reklamowy.



**AMBIENCE**

420 ml



**AURA**

447 ml



**CUBE**

115 / 300 / 600 ml



**LUMENA**

317 ml



**ELIPSE**

60 / 120 ml



**FEELING**

290 ml



**GLAMOUR**

375 ml



**LUX**

90 ml / 260 ml





**CANDLESPIHERE**  
CREATE YOUR MOOD



**RAY**  
220 ml



**ROMANTIC**  
230 ml



**SENSITIVE**  
260 ml



**ASTRO**  
136 ml



**ULTRA**  
210 ml



**WIZARD**  
438 ml



**POEM**  
90 / 250 / 360 ml

Zainspiruj się  
**nowymi**  
**trendami**

